

Don Quichotte B.V.  
P.O. Box 60, 5700 AB Helmond  
Industrial Zone 9081  
Gerstelijk 17, 5704 RG Helmond  
The Netherlands

Tel.: +31 492 74 50 00  
Fax: +31 492 74 50 99  
E-Mail: info@don-quichotte.nl  
www.don-quichotte.nl

## Steck-Fix – product- en toepassingsoverzicht



Steck-Fix AM25

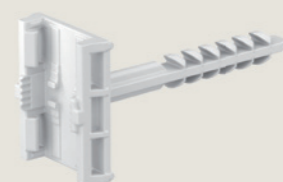

Steck-Fix AM50

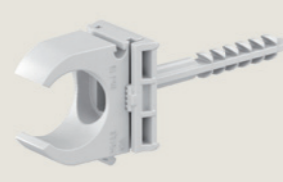

Opklik montage



Opendrukzadel



Steck-Fix DM25

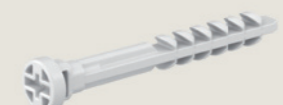

Steck-Fix DM50

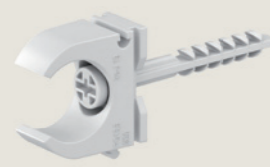

Doordruk montage



Tie-wrap montage



Tie-wrap montage

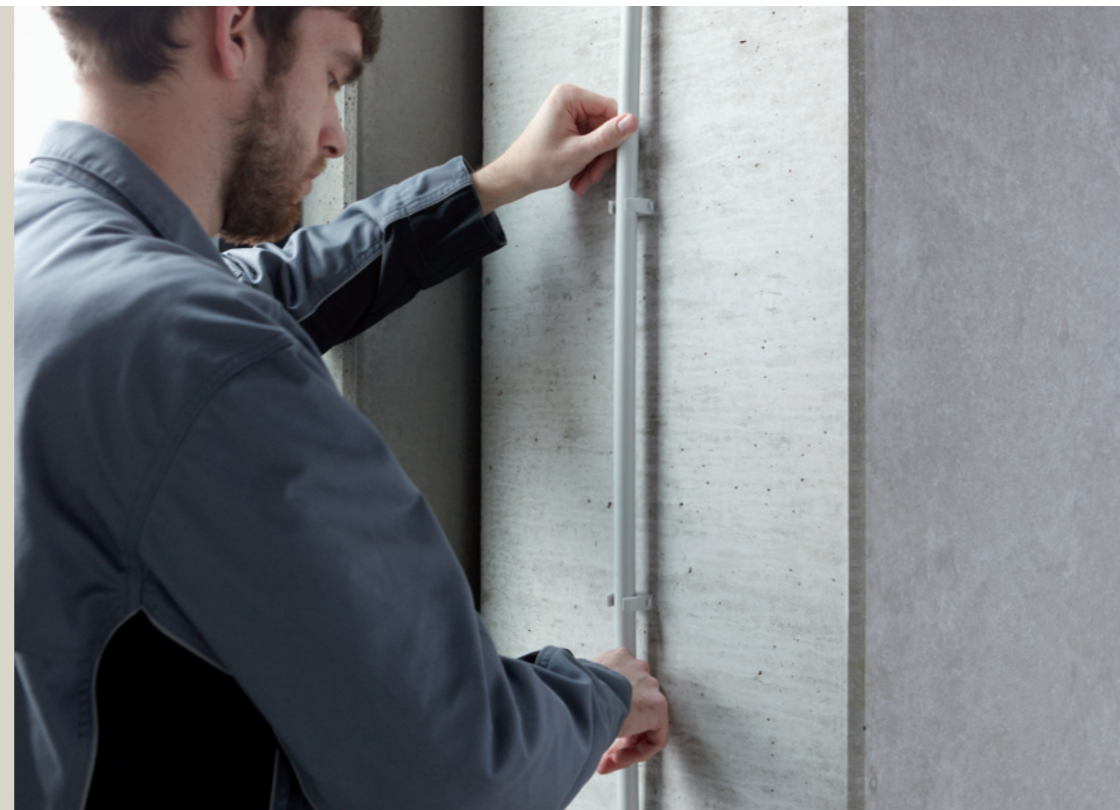

## Steck-Fix - waarop u kunt vertrouwen

Professioneel werken verlangt professionele producten  
Ons concept: kwaliteit, toegevoegde waarde, faire prijs

### Het Don Quichotte Steck-Fix programma

In vergelijking met bestaande bevestigingstechnieken bereikt U met ons Steck-Fix programma een uitstekende bevestigingsprestatie met een minimale krachtinspanning. Dat zorgt niet alleen voor snelle en gebruiksvriendelijke montage echter ook voor maximale gebruiksvriendelijkheid waarop U kunt vertrouwen.

## Steck-Fix – snelle montage

Steck-Fix opklik- en doordrukpluggen

## Steck-Fixx pluggen en OPDZ opendrukkzadels

Snelle en eenvoudige montage met Steck-Fixx techniek



boren

opklik bevestiging ...

of doordruk bevestiging

### Alle voordelen op een rij:

- Volgens het bewezen steekprincipe
- Met geringe insteekkracht te bevestigen
- Hoge uittrekwaarde
- Tijdwinst bij montage middels het koppelen van opendrukkzadel
- Monteerbaar tot -20 °C
- Hoogwaardige kunststof
- Halogeen- en siliconenvrij
- Middels draaien is de plug demontabel
- Geschikt voor zowel wand- als plafondmontage
- De doordrukpluggen zijn tevens geschikt voor gebruik met kabelbinders
- Eenvoudige uitlijning van buis na montage

## Steck-Fixx opklik bevestiging

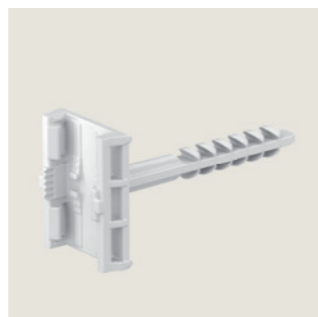

### Eigenschappen:

- **Materiaal** Polyamide 6.6
- **Kleur** Grijs RAL 7035
- **Temperatuurbereik** -20 °C tot + 85 °C
- **Max. Belasting** (OPDZ getest met buis 20 mm)
  - 298 N in beton
  - 268 N in baksteen
  - 274 N in holle bouwsteen
  - 131 N in gasbeton
  - 197 N in gipsplaat

### Alle voordelen op een rij:

- Er is weinig kracht nodig om de plug in de wand of het plafond te drukken
- Alleen voorboren ø 6 mm, plug met de hand insteken waarmee de bevestiging is gemaakt.
- De Steck-Fixx vervangt plug en schroef waarmee het tijd kostende indraaien van de schroef vervalt.
- De Steck-Fixx kan voor of na montage gekoppeld worden met de opendrukkzadel.
- De plug kan middels draaien weer gedemonteerd worden.

### Steck-Fixx opsteek techniek (PG045/PG046)

Volgens het bewezen steekprincipe toepasbaar voor de opendrukkzadels zijnde opsteekmontage

Type	Insteekdiepte	Verpakking stuks / doos	Artikel nr.
PG045 AM25	25 mm	100	905200
PG046 AM50	50 mm	100	905201



## Steck-Fixx doordruk bevestiging



### Eigenschappen:

- **Materiaal** Polyamide 6.6
- **Kleur** Grijs RAL 7035
- **Temperatuurbereik** -20 °C tot + 85 °C
- **Max. Belasting** (OPDZ getest met buis 20 mm)
  - 360 N in beton
  - 324 N in baksteen
  - 331 N in holle bouwsteen
  - 144 N in gasbeton
  - 217 N in gips

### Alle voordelen op een rij:

- Er is weinig kracht nodig om de plug in de wand of het plafond te drukken
- Alleen voorboren ø 6 mm., plug met hand insteken
- De Steck-Fixx vervangt plug en schroef waarmee het tijd kostende indraaien van de schroef vervalt
- De Steck-Fixx kan zowel gekoppeld worden met een opendrukkzadel of met een kabelbinder max. afmeting 5 x 2 mm. (breedte x dikte)
- De plug kan middels draaien weer gedemonteerd worden

### Steck-Fixx opsteek techniek (PG047/PG048)

Volgens het bewezen steekprincipe toepasbaar voor de opendrukkzadels zijnde doorsteekmontage

Type	Insteekdiepte	Verpakking stuks / doos	Artikel nr.
PG047 DM25	25 mm	100	905202
PG048 DM50	50 mm	100	905203



## Opendrukkzadel OPDZ

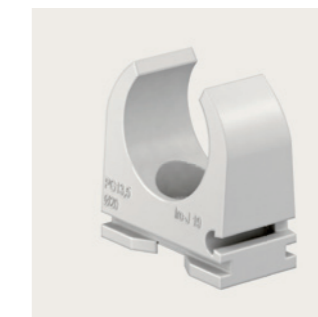

### Eigenschappen:

- **Materiaal** Polypropyleen
- **Kleur** Grijs RAL 7035

### Kenmerken:

- Montagecorrectie; middels slobgat 6 mm
- Doorkoppelbaar met bijna alle gangbare opendrukkzadels

### Opendrukkzadels OPDZ 6 mm (OZ029)

Voor eenvoudige en exacte bevestiging van stalen buizen DIN 49 020 en kunststof buizen DIN 49 016

Type	Buis Ø mm	Buis M	Buis PG	Buis Ø inch	Verpakking stuks / doos	Gewicht Kg / VPE	Aantal dozen per overdoos	Artikel nr.
OPDZ 15-16x5/8	15-16	16	9	5/8	100	0,35	10	981 90 2
OPDZ 18-19x3/4	18-19	—	11	3/4	100	0,56	10	981 91 0
OPDZ 20-21	20-21	20	13,50	—	100	0,34	10	981 92 4
OPDZ 22-23	22-23	—	16	—	100	0,70	10	981 93 7
OPDZ 25-26x1	25-26	25	—	1	50	0,30	10	981 95 0
OPDZ 28-29	26-29	—	21	—	50	0,49	10	981 94 4
OPDZ 31-32x11/4	31-32	32	—	1 ¼	50	0,40	10	981 95 8
OPDZ 37-38x11/2	37-38	—	29	1 ½	50	0,73	10	981 95 5
OPDZ 38-40	38-40	40	—	—	30	0,35	10	981 96 0
OPDZ 47-48	47-48	—	36	—	30	0,71	10	994 61 1
OPDZ 50*	50	50	—	2	30	0,58	10	994 62 8
OPDZ 53-54*	53-54	—	42	—	25	0,64	10	994 60 0
OPDZ 59-60*	59-60	—	48	—	20	0,64	10	994 60 2
OPDZ 63*	63	63	—	—	20	0,40	10	994 62 9

\*Opendrukkzadels niet koppelbaar

